

Государственный комитет
совета министров СССР по делам строительства

ТИПОВЫЕ КОНСТРУКЦИИ И ДЕТАЛИ
ЗДАНИЙ И СООРУЖЕНИЙ

СЕРИЯ 1.463-4

**ЖЕЛЕЗОБЕТОННЫЕ
ПРЕДВАРИТЕЛЬНО НАПРЯЖЕННЫЕ
ПОДСТРОПИЛЬНЫЕ ФЕРМЫ**

ДЛЯ ПОКРЫТИЙ ЗДАНИЙ С МАЛОУКЛОННОЙ КРОВЛЕЙ

**ВЫПУСК II
РАБОЧИЕ ЧЕРТЕЖИ АРМАТУРНЫХ ИЗДЕЛИЙ
И ЗАКЛАДНЫХ ЭЛЕМЕНТОВ
ФЕРМ ПРОЛОТОМ 12 М**

13442
ЦЕНА 0-75

ЦЕНТРАЛЬНЫЙ ИНСТИТУТ ТИПОВОГО ПРОЕКТИРОВАНИЯ
ГОССТРОЯ СССР

Москва, А-445, Смольная ул., 22

Сдано в печать 28. VII 1975 г.

Заказ № 5917 Тираж 5200 экз.

Государственный комитет
совета министров СССР по делам строительства

ТИПОВЫЕ КОНСТРУКЦИИ И ДЕТАЛИ
ЗДАНИЙ И СООРУЖЕНИЙ

СЕРИЯ 1.463-4

**ЖЕЛЕЗОБЕТОННЫЕ
ПРЕДВАРИТЕЛЬНО НАПРЯЖЕННЫЕ
ПОДСТРОПИЛЬНЫЕ ФЕРМЫ**

ДЛЯ ПОКРЫТИЙ ЗДАНИЙ С МАЛОУКЛОННОЙ КРОВЛЕЙ

ВЫПУСК II

**РАБОЧИЕ ЧЕРТЕЖИ АРМАТУРНЫХ ИЗДЕЛИЙ
И ЗАКЛАДНЫХ ЭЛЕМЕНТОВ
ФЕРМ ПРОЛОТОМ 12 М**

РАЗРАБОТАНЫ

Проектным институтом №1 и
ЦНИИпромзданий
при участии
НИИЖБ Госстроя СССР

УТВЕРЖДЕНЫ

и введены в действие с 1/II-75г
Госстроем СССР
постановление №99 от 12/V-75г.

СО Д Е Р Ж А Н И Е

	Лист	Стр.
Пояснительная записка		4,5
Пространственные каркасы		
КП1	I	6
КП2	2	7
КП3	3	8
КП4	4	9
КП5	5	10
КП6	6	11
Плоские каркасы		
КР1	7	12
КР2	8	13
КР3	9	14
КР4	10	15
КР5	11	16
КР6	12	17
КР7 ^Т _Н	13	18
КР8 ^Т _Н	14	19
КР9 ^Т _Н	15	20
КР10 ^Т _Н	16	21
КР11 ^Т _Н	17	22
КР12 ^Т _Н	18	23
КР13 ^Т _Н	19	24
КР14 ^Т _Н	20	25
КР15	21	26
КР16	22	27
КР17	23	28

ТК	Фермы пролётом 12 м	Серия I.463-4
1975	С о д е р ж а н и е	Выпуск лист II -

1. Настоящий выпуск II содержит рабочие чертежи арматурных изделий, закладных и накладных элементов для подстропильных ферм пролетом 12 м.
2. Арматурные изделия и закладные элементы должны изготавливаться в соответствии с требованиями следующих нормативных и инструктивных документов:
 - СН и П I-В. 4-62 „Арматура для железобетонных конструкций“;
 - главы СН и П II-28-73 „Защита строительных конструкций от коррозии“;
 - ГОСТ 10922-64 „Арматура и закладные детали сварные для железобетонных конструкций“;
 - „Указаний по сварке соединений арматуры и закладных деталей железобетонных конструкций“ (СН 393-69);
 - „Инструкции по технологии изготовления и установке стальных закладных деталей в сборных железобетонных и бетонных изделиях“ (СН 313-65. издание 3е).
3. Изготовление сеток, плоских и пространственных каркасов следует выполнять в кондукторах при помощи контактной точечной сварки.

Пространственные каркасы собираются из плоских каркасов. Допускается изготовление пространственных каркасов и другими способами. Например, из отдельных продольных стержней с набивкой поперечной арматуры или установ-

ТК	Фермы пролетом 12 м	серия 1.463-4
1975	Пояснительная записка	Выпуск II лист

кой отдельных замкнутых хомутов.

Соединение продольных стержней с замкнутыми хомутами допускается при отсутствии сборочных клещей производить вязальной проволокой.

4 Упрочнение напрягаемой арматуры класса АШВ для армирования стоек должно производиться с контролем напряжений и удлинений до высадки головок

5 Высадка головок на напрягаемой арматуре стоек, с целью обеспечения проектных размеров, должна производиться в специальных матрицах.

Размеры головок приведены в таблице 1.

6 Длина заготовок стержней арматурных элементов стоек в спецификациях включает длину необходимую для высадки головок.

При освоении изготовления арматурных элементов необходимо уточнить длину заготовки, в соответствии с принятой технологией высадки головок.

Таблица 1

Диаметр арматурного стержня D	Эскиз высадной головки	Размеры головок	
		a	b
20		36	19
22		42	20
25		42	20

ТК Фермы пролетом 12 м

Серия 7.463-4

1975 Пояснительная записка

ВЫПУСК II ЛИСТ —

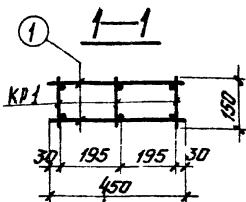
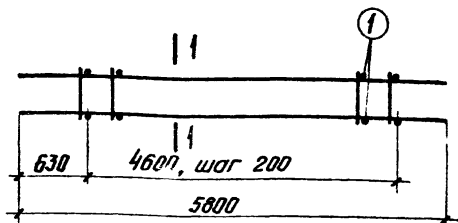

МАРКА ПРОСТРАН КАРКАСА	МАРКА ИЗДЕЛИЯ	КОЛ-ВО ШТУК	ВЕС КГ.	№ МЕТРА
КП 1	КР 1	3	32,7	7
	поз. 1	48	3,4	
	Итого		36,1	

Спецификация стали на одно арматурное изделие

МАРКА ИЗДЕЛИЯ	№ ПОЗ.	ЭСКИЗ	Ø ММ	ДЛИНА ММ	КОЛ. ШТ.	ВЫБОРКА СТАЛИ		
						φ ММ	ОБЩАЯ ДЛИНА ММ	ВЕС КГ
ИЗДЕЛИЯ ПО СЕРИИ	1	—	58I	450	1	58I	0.45	0.07

ТК	ФЕРМЫ ПРОЛОТОМ 12 М	СЕРИЯ 1.463-4
1975	Пространственный каркас КП1	ВЫБОРКА ЛУЧЕ II 1

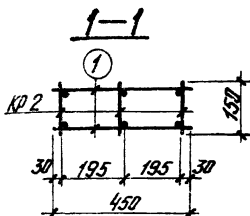
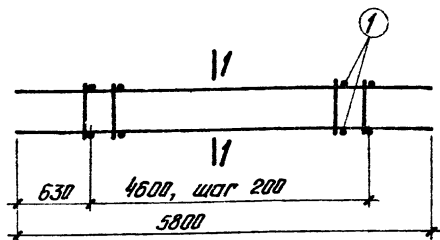

Марка простран. каркаса	Марка изделия	Колич. шт/зк	Вес кг.	№ листа
КП 2	КР 2	3	43.8	8
	Поз. 1	48	3.4	
	Итого		47.2	

Спецификация стали на одно арматурное изделие

Марка изделия	№ поз.	Эскиз	φ мм	Длина мм	Кол. шт.	Выборка стали		
						φ мм	общая длина мм	Вес кг
Поз. 1	1	—	5В1	450	1	5В1	0.45	0.07

ТК	Фермы пролетом 12 м	Серия 1.463-4
1975	Пространственный каркас КП 2	ВЫСЕК I Лист 2

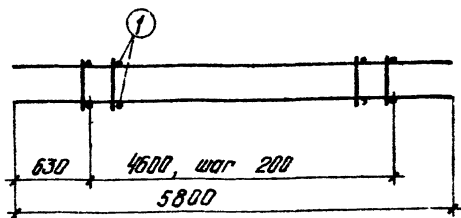

1-1

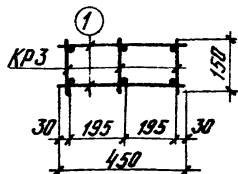

МАРКА ПРОСТАВ. КОРРЕКЦИ	МАРКА ИЗДЕЛИЯ	КОЛ-Ч. ШТ-К	Вес КГ	№ ЛИСТА
	КРЗ	3	56.7	9
КПЗ	ПЗ.1	48	3.4	
	Итого:		60.1	

Спецификация стали на одно арматурное изделие

МАРКА ИЗДЕЛИЯ	№ ПЗ.	ЭСКИЗ	Ф ММ	ДЛИНА ММ	КОЛ. ШТ.	ВЫБОРКА СТАЛИ		
						Ф ММ	ДЛИНА ММ	Вес КГ
Отдельные позиции	1	—	58I	450	1	58I	0.45	0.07

ТК

Фермы пролетом 12 м

Серия
1.463-4

1975

Пространственный каркас КПЗ

Выпуск
IIЛист
3

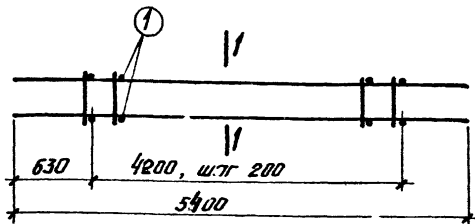

1-1

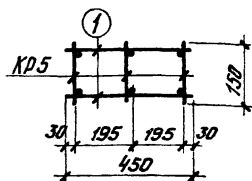

МАРКА ПРОСТРАН- СТВА	МАРКА ИЗДЕЛИЯ	КОЛ-В. ШТУК	ВЕС КГ	№ ЛИСТА
КП 5	КР 5	3	40,8	11
	ПЗ.1	44	3,1	
	Итого		439	

Спецификация стали на одно арматурное изделие

МАРКА ИЗДЕЛИЯ	№ ПЗ.	Эскиз	Ф ММ	Длина ММ	Кол. шт.	Выборка стали		
						Ф ММ	Общая длина, м	Вес кг
Отдельные позиции	1		58I	450	1	58I	0,45	0,07

ТК	Фермы пролетом 12 м	Серия 1.463-4
1975	Пространственный каркас КП 5	Выпуск II Лист 5

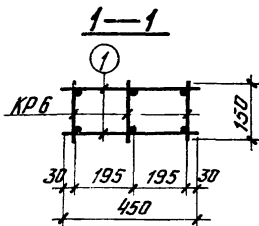
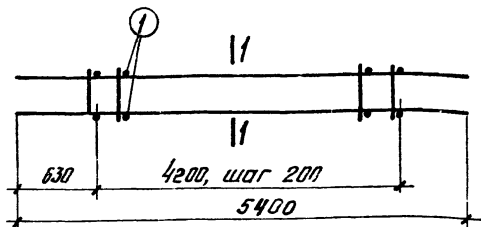

МАРКА ПРОСТАВ. КОРКОВ	МАРКА ИЗДЕЛИЯ	КОЛ-Ч. ШТУК	Вес кг	№ ЛИСТА
	КР 6	3	52.8	12
КП 6	Поз. 1	46	3.1	
	Итого		55.9	

Спецификация стали на одно арматурное изделие

МАРКА ИЗДЕЛИЯ	№ ПОЗ.	Эскиз	φ мм	Длина мм	КОЛ. ШТ.	Выборка стали		
						φ мм	Площадь поперечн.	Вес кг
Стальные позиции	1	—	58I	450	1	58I	0.45	0.07

TK	Фермы пролетом 12 м	СЕРИЯ 1.463-4
1975	Пространственный каркас КП 6	ВЫПУСК II Лист 6

Госстрой СССР
ПРОЕКТИРОВАТЕЛЬСКИЙ ИНСТИТУТ №1
г. Ленинград

И.И.С.Р.М.И. -
Инженер

Рашид Терчианк
Сергей

Инженер
Уполномоченный

Проверил
А.Трофимов

Водушкин
А.В.С.

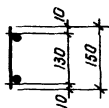
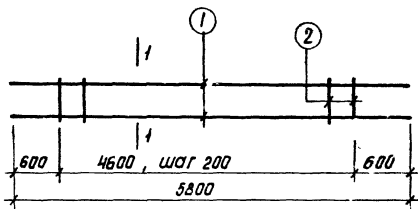

Марка изделия	№ поз.	ЭСКУЗ	Ф мм	Длина мм	Кол. шт.	Выборка стали		
						Ф мм	общая длина, м	вс кг
КР1	1	—	12А III	5800	2	12А III	11.6	10.3
	2		5В I	150	24	5В I	3.6	0.6
							Итого	10.9

ТК	Фермы пролетом 12 м	серия 1. 463-4
1975	Плоский каркас КР1	выпуск II лист 7

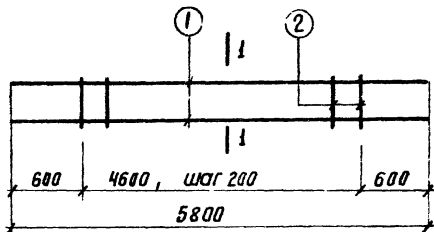

1 - 1

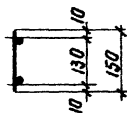

Марка изделия	№ поз.	ЭСКУЗ	Ф мм	Длина мм	Кол. шт.	Выборка стали		
						Ф мм	Общая длина, м	Вес кг
КР2	1	—	14АШ	5800	2	14АШ	11.6	14.0
	2		5ВІ	:50	24	5ВІ	3.6	0.8
						Итого		14.6

ТК	Фермы пролетом 12 м	Серия 1453-4
1975	Плоский каркас КР2	Выпуск II Лист В

Бригадир
М. С. Брушман
Инженер
А. Г. Гордунцов

Инженер
Исполнит.
Проверил

Рабочий
Григорьев
Степанов

Нач. отдела
С. С. Брушман
Инженер
Г. С. Степанов

Нач. отдела
С. С. Брушман
Инженер
Г. С. Степанов

Инженер
Г. С. Степанов

Инженер
Г. С. Степанов

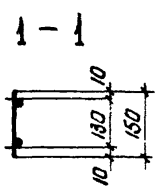
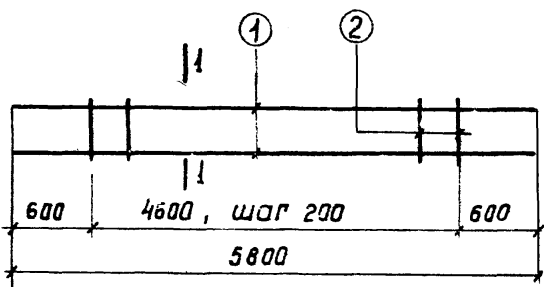

Марка изделия	№ поз.	Эскиз	Ф мм	Длина мм	Кол. шт.	Выборка стали		
						Ф мм	Площадь, мм ²	Вес кг
КРЗ	1	—	16АШ	5800	2	16АШ	11.6	18.3
	2		58I	150	24	58I	3.6	0.6
								18.9

ТК	Фермы пролетом 12 м	серия 1 463-4
1975	Плоский коркас КРЗ	выпуск II август 9

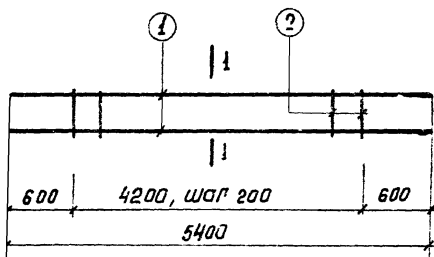

1-1

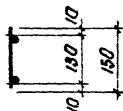

Марка изделия	Н поз	ЭСКУЗ	Ф мм	Длина мм	Кол. шт.	Выборка стали		
						Ф мм	Общая длина, мм	Вес кг
КР4	1	—	12A III	5400	2	12A III	108	9.6
	2		5BI	150	22	5BI	3.3	0.5
							Итого	10.1

TK	Фермы пролетом 12м	Серия 1.463-4
1975	Плоский каркас КР4	Золотая II
		Лист 10

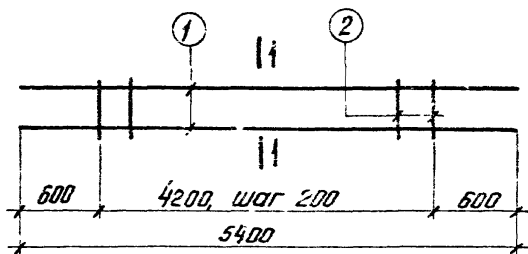

1-1

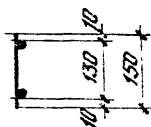

МАРКА УЗВЕШЬ	№ ПОЗ	ЭСКИЗ	Ф ММ	ДЛИНА ММ	КОЛ. ШТ	ВОЗВРОК СЪЗЛУ		
						Ф ММ	СЪЦУС ДЛИНА ММ	ВЕС КГ
КР 5	1	—	14АШ	5400	2	14АШ	10.8	13.1
	2		5ВІ	150	22	5ВІ	33	0.5
							ИТОГО	13.6

ТК	ФЕРМА ПРОЛЕТЪМ 12 М	СЕРИЯ 1.463-4
1975	ПЛОСКИЪ КАРКАС КР 5	ЗНАЧЕНА II

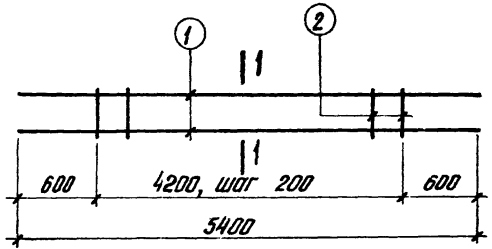

1-1

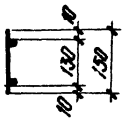

Инженер И. Сергеев	Инженер И. Сергеев	Инженер И. Сергеев	Инженер И. Сергеев
Проверка И. Сергеев	Проверка И. Сергеев	Проверка И. Сергеев	Проверка И. Сергеев
Роль Сергей	Роль Сергей	Роль Сергей	Роль Сергей
Результат Сергей	Результат Сергей	Результат Сергей	Результат Сергей

Марка изделия	№ поз.	ЭСКУЗ	Ф мм	Длина мм	Кол. шт.	Выборки, стали		
						Ф мм	Общая длина, м	Вес кг
КРБ	1	—	16АШ	5400	2	16АШ	108	17.1
	2		5ВІ	150	22	5ВІ	3.3	0.5
							Итого	17.6

И. Сергеев
Инженер
И. Сергеев

ТК	Фермы пролетом 12 м	Серия 1453-4
1975	Плоский каркас КРБ	Вместе II лист 12

КР 7^Т
КР 7^Н (ОБРАТНО ЧЕРТЕЖУ)

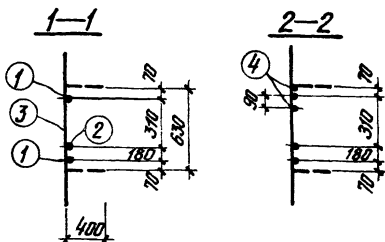
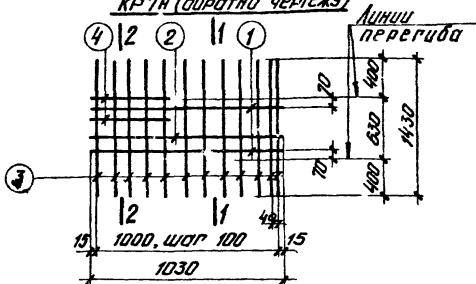

Марка изделия	№ поз	Эскиз	φ мм	Длина мм	Кол. шт.	Выборка стали		
						φ мм	История длины м	Бес КР
КР 7 ^{ТН}	1	—	14 АШ	1030	2	14 АШ	21	25
	2		10 АШ	1030	1	10 АШ	19.1	11.8
	3		10 АШ	1430	12	Итого		143
	4		10 АШ	440	2			

ТК	Фермы пролетом 12 м	Серия 1463-4
1975	Плоский каркас КР 7 ^{ТН}	Бируск. лист II 13

КР8Т
КР8Н (обратно чертежу)

19

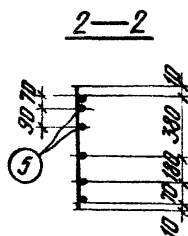
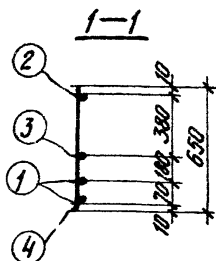
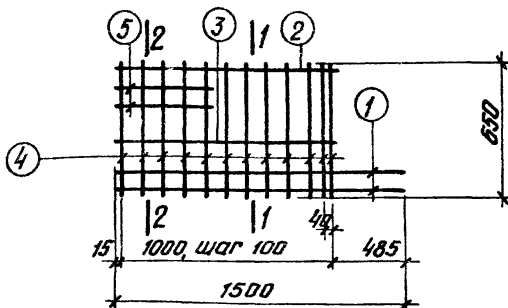

Марка изделия	№ поз.	Эскиз	Ф мм	Длина мм	Кол. шт.	Выборка стали		
						Ф мм	Общая длина м	Вес кг
КР8ТН	1	—	14АIII	1500	2	14АIII	4.0	4.8
	2		14АIII	1030	1	10АIII	9.7	6.0
	3		10АIII	1030	1	Итого:		10.8
	4		10АI	650	12			
	5		10АI	440	2			

TK	Фермы пролетом 12 м	Серия 1.463-4
1975	Плоский каркас КР8ТН	Всего листов 14

13442 20

Проект № 7.10.05.4. Горьковский
 Инженер Серова
 СТ. инженер
 Р. С. Жуков

КР9Т
КР9Н (обратно чертежу)

20

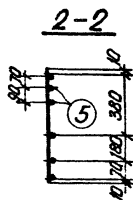
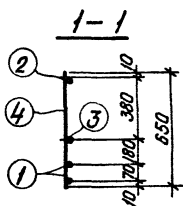
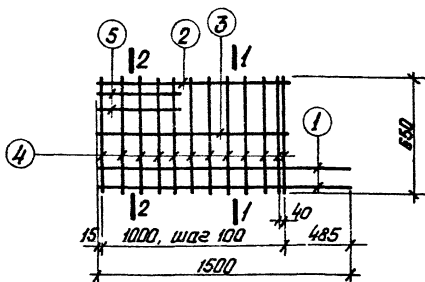

Марка изделия	№ поз.	Эскиз	φ мм	Длина мм	Кол. шт.	Выборка стали		
						φ мм	Общая длина, м	Вес кг
КР9ТН	1	—	16АIII	1500	2	16АIII	4,0	6,3
	2		16АIII	1030	1	12АIII	9,7	8,6
	3		12АIII	1030	1		Итого	14,9
	4		12АIII	650	12			
	5		12АIII	440	2			

ТК

Фермы пролетом 12м

Серия
1.463-4

1975

Плоский каркас КР9ТН

Витебск Лист
II 15

13442 21

КР10^Т
КР10^Н (обратно чертежу)

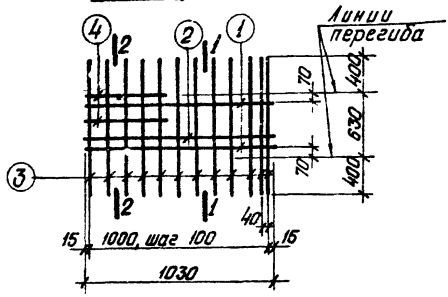

1-1

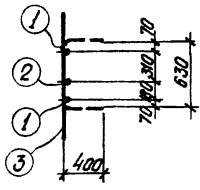

2-2

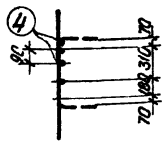

Марка изделия	№ поз	Эскиз	φ мм	Длина мм	Кол. шт.	Выборка стали		
						φ мм	Площадь длина, м	Вес кг
КР10 ^Н	1	—	16АIII	1030	2	16АIII	2,1	3,3
	2		12АIII	1030	1	12АIII	19,1	17,0
	3		12АIII	1430	12	Итого		20,3
	4		12АIII	440	2			

ТК	Фермы пролетом 12 м	Серия 1.463-4
	1975	Плоский каркас КР10 ^Н

Проектный институт г. Ленинград
 Исполнит. Бабичкин
 Проверил Гершанок
 Исполнит. Серпова
 Проект КР10^Т

КР II^Т
КР II_H (обратно чертежу)

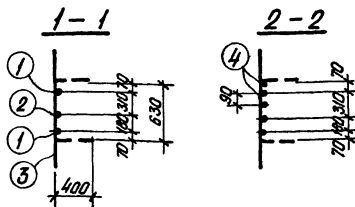
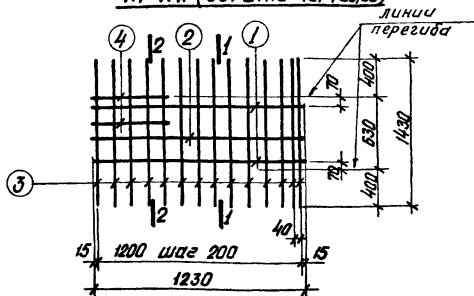

Марка изделия	№ поз.	Эскиз	Ф мм	Длина мм	Кол. шт.	Выборка стали		
						Ф мм	Общая длина м	Вес кг
КР II _H ^Т	1	—	14AIII	1230	2	14AIII	2.5	3.0
	2		10AIII	1230	1	10AIII	22.1	13.6
	3		10AIII	1430	14	Итого		15.6
	4		10AIII	440	2			

ТК

Фермы пролетом 12м

Серия
1.463-4

1975

Плоский каркас КР II_H^ТВопуск Лист
II 17

13442 23

КР 12^Т

КР 12Н (обратно чертежу)

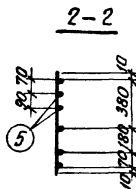
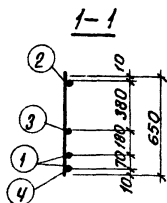
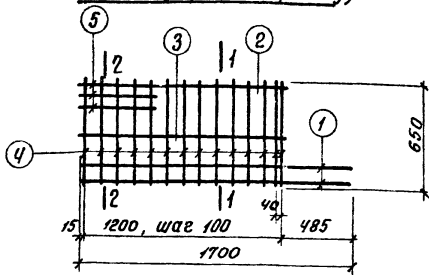

Марка изделия	№ поз	Эскиз	Ф мм	Длина мм	Кол. шт	Выборка стали		
						Ф мм	Общая длина	Вес кг
КР12 ^Т Н	1	—	14АIII	1700	2	14АIII	4,6	5,6
	2		14АIII	1230	1	10АIII	11,2	6,9
	3		10АIII	1230	1	Уточн		12,5
	4		10АIII	650	14			
	5		10АIII	440	2			

ТК	фермы пролетом 12 м	Серия 1,463-4
1975	Плоский каркас КР12 ^Т Н	Выпуск Л 18

13442 24

ПРОЕКТИРНИЙ ИНСТИТУТ № 1
 г. Ленинград
 Инженер
 В.В.С.
 Ст. инженер
 В.В.С.
 Проверил
 А.Теркин
 Гордунюк
 Исполнит
 А.В.С.
 Континент

КР 13^Т

КР 13 Н (обратно чертежу)

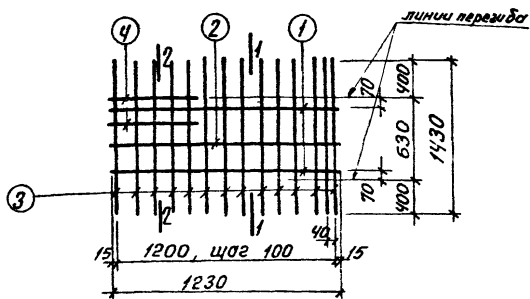

1-1

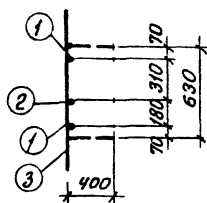

2-2

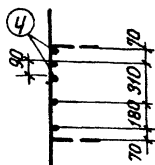

Марка изделия	№ поз.	Эскиз	Ф мм	Длина мм	Кол. шт	Выборка стали		
						Ф мм	Общая длина м	Вес кг.
КР13 ^Т _Н	1	—	16А ^{III}	1230	2	16А ^{III}	2,5	3,9
	2		12А ^{III}	1230	1	12А ^{III}	22,1	19,6
	3		12А ^{III}	1430	14	Цт.ого		23,5
	4		12А ^{III}	440	2			

ТК

Фермы пролетом 12 м

Серия
1.463-4

1975

Плоский каркас КР13^Т_НВыпуск
IIЛист
19

КР14Т

КР14Н (обратно чертежу)

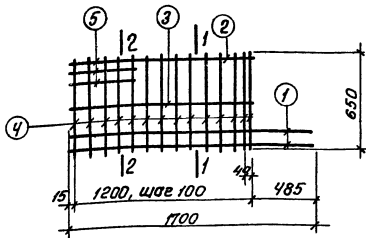

1-1

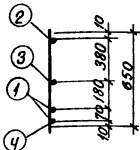

2-2

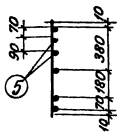

Марка изделия	№ поз.	Эскиз	Ф мм	Длина мм	Кол. шт	Выборка стали		
						Ф мм	Прочная длина м	Вес кг
КР14Т _Н	1	—	16АIII	1700	2	16АIII	4,6	7,3
	2		16АIII	1230	1	12АIII	11,2	9,9
	3		12АIII	1230	1	Итого		17,2
	4		12АIII	650	14			
	5		12АIII	440	2			

ТК	Фермы пролетом 12 м	Серия 1.463-4
1975	Плоский каркас КР14Т _Н	Волтык II Лист 20

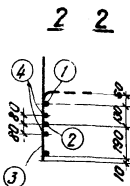
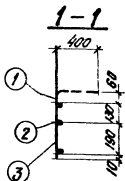
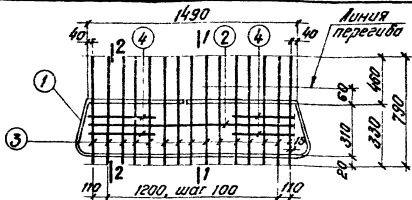

Марка изделия	№ поз.	Эскиз	Ф мм	Длина мм	Кол. шт.	Выборка стали		
						Ф мм	Общая длина, м	Вес кг.
КР15	1		16A III	3620	1	16A III	3.6	5.7
						10A II	15.1	9.3
							Уголок	15.0
	2		10A III	1450	1			
	3		10A III	790	15			
	4		10A III	440	4			

ТК

Фермы пролетом 12 м

Серия
1.463-4

1975

Плоский каркас. КР15

Лист
21

13442 27

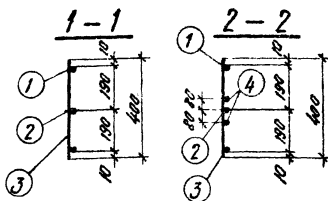
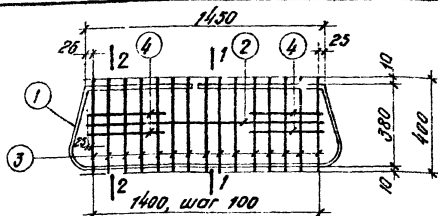

Марка изделия	N поз.	Эскиз	Ф мм	Длина мм	Кол шт.	Выборка стали		
						Ф мм	Общая длина м	Вес кг.
КР16	1		16A III	3710	1	16A III	3.7	5.8
						10A III	9.2	3.7
						Итого		11.5
	2		10A III	1450	1			
	3		10A III	400	15			
	4		10A III	440	4			

TK

Фермы пролетом 12 м

Серия
1463-4

1975

Плоский каркас КР16

Выпуск лист
II 22

13442 28

Умкенов
Исполнит
Проверит

Берушкин
Берушкин

Горшанов
Сердоба

Горшанов

Роща
Горшанов
Сердоба

С. Умкенов

Умкенов

Родинград
Проектный институт
г. Ленинград

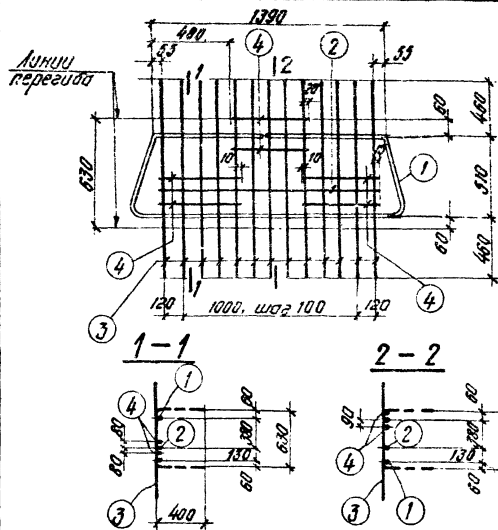

Марка изделия	№ поз.	Эскиз	Ф мм	Длина мм	Кол. шт.	Выборка стали		
						Ф мм	Длина мм	Вес кг.
КР17	1		16A III	3970	1	16A III	4.0	6.3
						10A III	22.3	13.9
							Штото	20.2
	2			10A III	1270	1		
	3			10A III	1430	13		
	4			10A III	440	6		

TK	Фермы пролетам 12 м	Серия 1.463-4
1975	Плоский каркас КР17	Лист 23

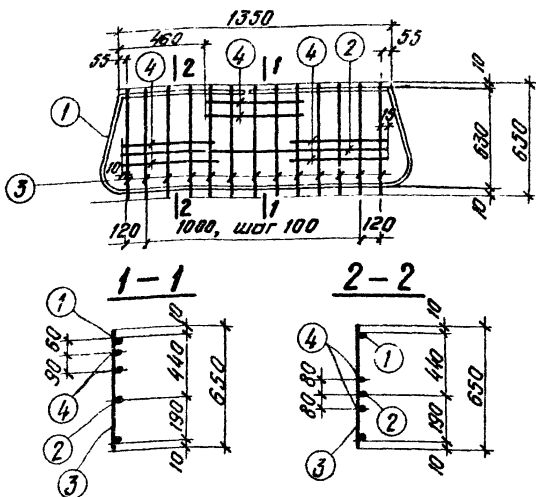

Марка изделия	№ под.	Эскиз	Ф мм	Длина мм	Кол. шт.	Выборка стали		
						Ф мм	Объем, м ³	Вес кг
КР18	1		16А III	4160	1	16А III	4.2	6.6
						10А III	12.3	7.6
						Итого		14.2
	2		10А III	1270	1			
	3		10А III	650	13			
	4		10А III	440	6			

TK	Фермы пролетом 12 м	серия 1.463-4
1975	Плоский каркас КР18	Вместе 24

Утверждено
Институт
Украинит
Проверил
Горбунов

Утверждено
Горбунов
Проверил
Горбунов

ПРОЕКТИНЬИ ИНСТИТУТ
г. Ленинград

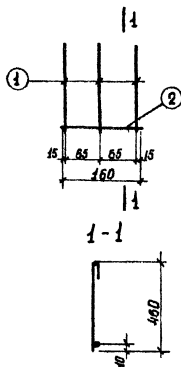

Марка изделия	№ поз	Эскиз	Ф мм	Длина мм	Кол шт	Выборка стали		
						Ф мм	Объем диаметр	Вес кг
С 1	1	<u>490</u>	8АІ	520	3	8АІ	1.7	0.7
	2	<u> </u>	8АІ	160	1			

ТК	Фермы пролетом 12м	Сварка 1.363-4
1975	Сетка С 1.	Материал II

С 2

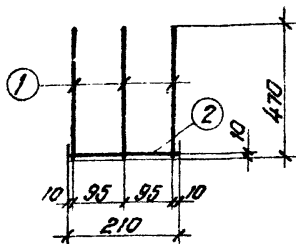

С 5

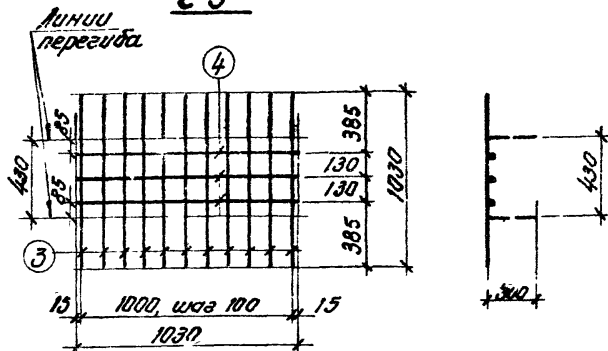

Марка изделия	№ поз.	Эскиз	Ф мм	Длина мм	Кол. шт.	Выборка стали		
						Ф мм	Плотность В.И.И.М.	Вес кг.
С 2	1	—	8А III	470	3	8А III	1.6	0.6
	2		8А III	210	1			
С 5	3	—	10А III	1030	11	10А III	11.3	7.0
	4		6А I	1030	3	6А I	3.1	0.7
						Итого		7.7

ТК	Фермы пролетом 12 м	СВЮИЯ 1.463-4
1975	Сетки С 2, С 5	Выпуск лист I 26

Исполнитель: Г. Денисера
 Проектный институт: Ц.И.И.И.
 Проверка: Г. Денисера
 Расчет: Г. Денисера
 Утверждение: Г. Денисера
 Дата: 1975

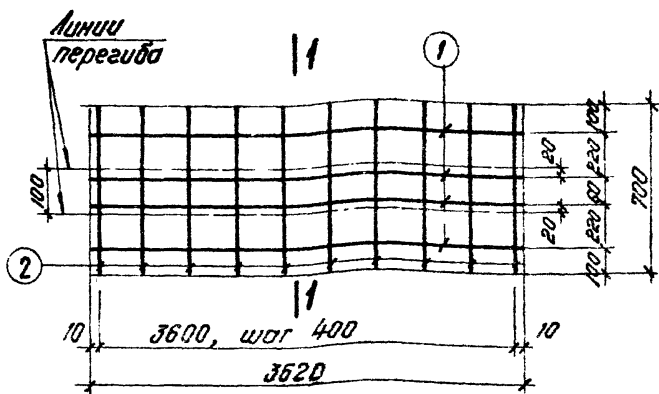

Марка изделия	№ поз.	Эскиз	Ф мм	Длина мм	Кол. шт.	Выборка стали		
						Ф мм	Общая длина, м	Вес кг
СЗ	1	—	58I	3620	4	58I	21,5	3,3
	2	—	58I	700	10			

ТК	Фермы пролетом 12 м	Серия 1.463-4
1975	Сетка СЗ	Лист I 27

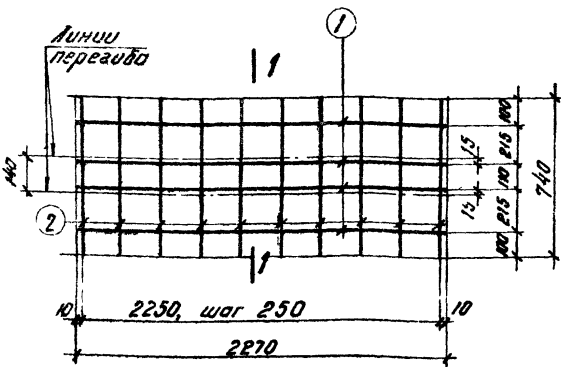

1-1



Марка изделия	Л поз	ЭСКУЗ	Ф мм	Длина мм	Кол. шт.	Выборка стали		
						Ф мм	Ширина мм	Вес кг
С4	1	—	58I	2270	6	58I	16.5	2.5
	2		58I	740	10			

ТК	Фермы пролетом 12 м	Серия 1.463-4
1975	Сетка С4	Лист 28

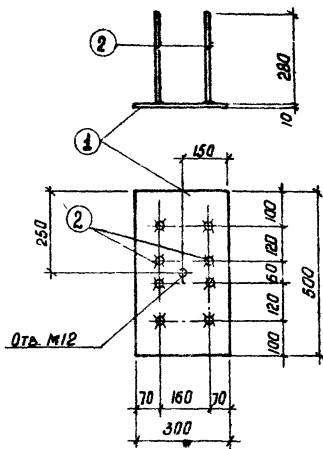

Марка изделия	N поз.	ЭСКУЗ	Ф мм	Длина мм	Кол шт	Выборка стали		
						Ф мм	общая длина, м	Вес кг
М1	1	-300 x 10	-	500	1	6-10	0.5	11.8
	2	—	12A III	280	8	12A III	2.2	2.0
								13.8

ТК	Фермы пролетам 12м	серия 1. 463-4
1975	Закладной элемент М1	выпуск II 100Т 29

Деталь А

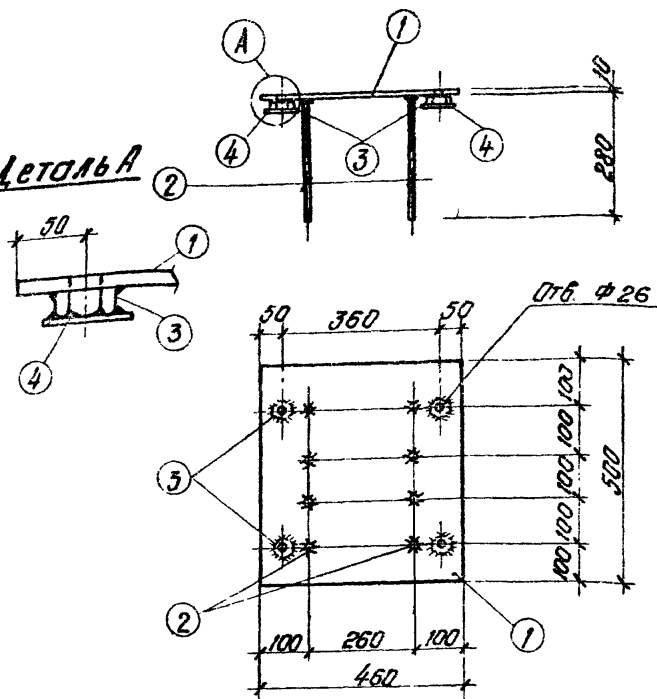

Марка изделия	№ поз.	ЭСКУЗ	Ф мм	Длина мм	Кол. шт.	Выборка стали		
						Ф мм	Площадь мм ²	Вес кг
М2	1	- 460x10	-	500	1	δ=10	0,5	18,1
	2	-	12AIII	280	8	12AIII	2,2	2,0
	3	Гайка М24 Гост 5916-62	-	-	4	-	-	0,2
	4	- 80x5	-	80	4	δ=5	0,32	1,0
							Итого	21,3

TK	Фермы пролетом 12 м	Серия 1463-4
1975	Закладной элемент М2	Виток 7 Лист 30

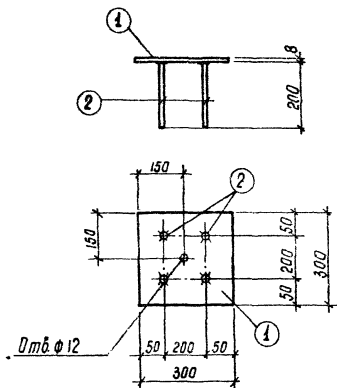

Марка изделия	Н поз.	ЭСК УЗ	φ мм	Диано мм	Кол. шт.	Выборка стали		
						φ мм	Общая длина, м	Вес кг
МЗ	1	- 300 x 8	-	300	1	δ=8	0.3	5.7
	2	—	12А III	200	4	12А III	0.8	0.7
							Итого	6.4

ТК	Фермы пролетом 12 м	Серия 1.463-4
1975	Закладной элемент МЗ	Выпуск II лист 31

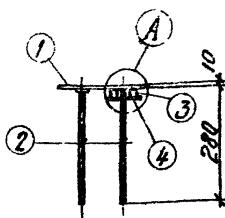

Деталь А

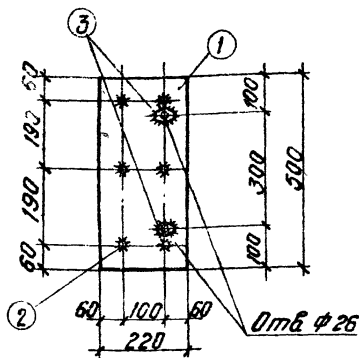
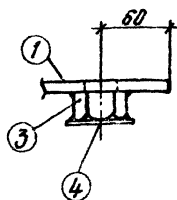

Марка изделия	№ поз.	ЭСКИЗ	φ мм	Длина мм	Кол. шт.	Выборка стали		
						φ мм	Объем закл.м	Вес кг.
М4	1	-220x10	—	500	1	δ=10	0,5	8,6
	2	—	12AII	280	8	12AIII	1,1	1,5
	3	болка М24 ГОСТ 5916-62	—	—	2	—	—	0,1
	4	-80x5	—	80	2	δ=5	0,8	0,5
							Итого	10,7

TK	Фермы пролетом 12м	Серия 1.463-4
1975	Закладной элемент М4	Выпуск Лист I 32

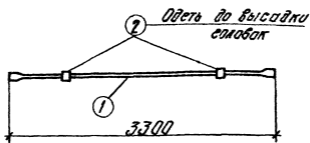

Марка изделия	№ поз.	Эскиз	Ф мм	Длина мм	Кол. шт.	Выборка стали		
						Ф мм	Толщина мм	Вес кг.
АЭ-1	1	См. чертеж	20АШБ	3360	1	20АШБ	3,4	8,3
	2	См. лист 41	60	60	2	60	0,12	2,7
							Итого	11,0

Примечание

Размеры высаженных головок даны в таблице №1 пояснительной записки настоящего выпуска.

ТК	Фермы пролетом 12 м	Серия 1 463-4
1975	Арматурный элемент АЭ-1	Лист I 38

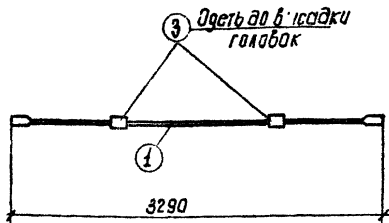

Марка изделия	№ поз	Э С К И З	Ф мм	Длина мм	Кол. шт.	Выборка стали		
						Ф мм	Общая длина	Вес кг
АЭ-2	1	см. чертеж	22АШБ	3360	1	22АШБ	3.4	10.1
	3	см лист 42	70	75	2	70	0.15	4.5
							Итого:	14.6

Примечание смотри на листе 33

ТК	Фермы пролетом 12 м	серия 1. 483-4
1975	Арматурный элемент АЭ-2	выпуск II лист 34

Инженер
Цеплякин
Проверил
А. Гайдуков

Инженер
Цеплякин
Проверил
А. Гайдуков

Инженер
Цеплякин
Проверил
А. Гайдуков

Инженер
Цеплякин
Проверил
А. Гайдуков

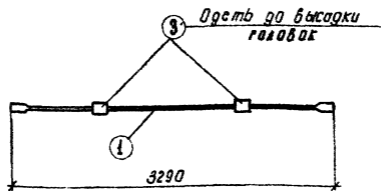

Марка изделия	№ поз.	Эскиз	Ф НН	Длина НМ	Кол. шт	Выборка стали		
						Ø НМ	Общая длина	Вес кг
АЭ-3	1	см. чертёж	25АШВ	3380	1	25АШВ	3.4	13.1
	3	см. лист 42*	70	75	2	70	0.15	4.5
							Итого	17.6

Примечание смотри на листе 33

ТК	Фермы пролетом 12 м	серия 1. 263-4
1995	Арматурный элемент АЭ-3	выпуск II лист 35

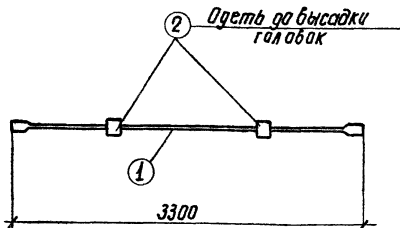

Проектировщик: А. Г. Гурьевич Кордунов

Марка изделия	№ поз.	Эскиз	Ф мм	Длина мм	Кол шт.	Выборка стали		
						Ф мм	Общая ширина	Вес кг
АЭ-4	1	см. чертёж	20АШ	3360	1	20АШ	3.4	8.3
	2	см. лист 41	60	60	2	60	0.12	2.7
							Итого	11.0

Примечание смотри на листе 33

1. проектировщик

ТК

Фермы пролетом 12 м

Серия
1.463-4

1945

Арматурный элемент АЭ-4

выпуск

лист

II

36

13442 42

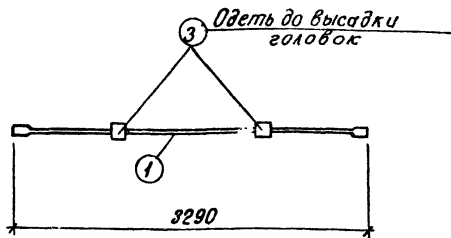

Марка изделия	№ поз.	Э с к и з	φ мм	Длина мм	Кол. шт.	Выборка стали		
						φ мм	Общая длина м	Вес кг
АЭ-5	1	См. чертеж	22АУ	3360	1	22АУ	3,4	10,1
	3	См. лист 42	70	75	2	70	0,15	4,5
							Итого	14,6

Примечание смотри на листе 33

ТК	Фермы пролетом 12 м	Серия 1.463-4
1975	Арматурный элемент АЭ-5	Выпуск Лист II 37

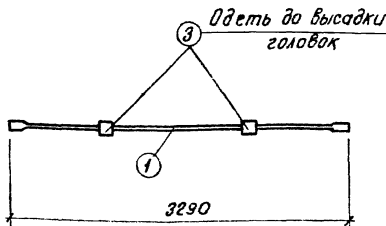

Марка изделия	№ поз.	Эскиз	Ф мм	Длина мм	Кол. шт	Выборка стали		
						Ф мм	Объем литам	Вес кг
АЭ-6	1	см. чертеж	25AII	3380	1	25AII	3,4	13,1
	3	см. лист 42	70	75	2	70	0,15	4,5
								17,6

Примечание см. на листе 33.

ТК	Фермы пролетом 12 м	Серия 1.463-4
1975	Арматурный элемент АЭ-6	Выпуск II Лист 38

ПРОЕКЦИОННЫЙ ИНСТИТУТ № 1
 г. Ленинград
 Ст. инженер
 А. К. Костин
 Инженер
 Г. Сердоба
 Проверен
 Г. Горбунов
 Инженер
 Г. Горбунов
 Инженер
 Г. Горбунов

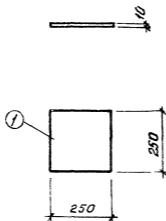

Марка изделия	№ поз.	Эск ч з *	Ф мм	Длина мм	Кол шт.	Выборка стали		
						Ф мм	Общая длина м	Вес кг
МН 1	1	- 250 x 10	-	250	1	δ=10	0,25	4,9

ТК	Фермы пролетом 12 м	Серия 1.463-4
1975	Накладной элемент МН 1	Выпуск II Лист 39

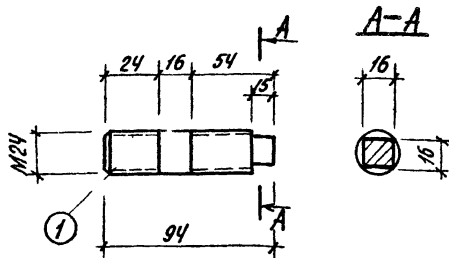

Марка изделия	№ поз.	ЭСКУЗ	Ф мм	Длина мм	Кол шт	Выборка стали		
						Ф мм	Длина мм	Вес кг
МН2	1	Шпилька * А24х70($\frac{24}{54}$)Ф11 по ГОСТ 11765-66*	24	94	1	24	0,1	0,3

* Шпилька МН2 отличается от типовой наличием проточки под гайчный ключ.

г. Ленинград	ТК	фермы пролетом 12 м	серия 1.463-4
	1975	Шпилька МН2	Выпуск II Лист 40

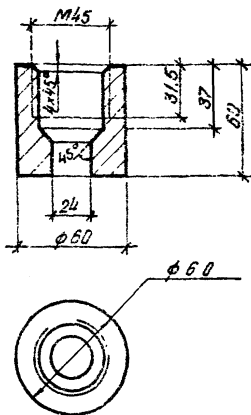

Марка изделия	№ поз.	Эскиз	φ мм	Длина мм	Кол шт	Выборка стали		
						φ мм	Толщина мм	Вес кг
Стакан	2	см. Чертеж	60	60	1	50	0,06	1,33

Примечания

1. Анкерный стакан поз. 2 выполнять из стали марки ВстЗкп по гост 380-71.
2. Обработку внутренних поверхностей анкерного стакана производить в соответствии с требованиями гост 20213-74.

ТК	Фермы пролетом 12 м	Серия, 1.453-4
1975	Анкерный стакан марки М-5×60	Выпуск II Лист 41

Марка изделия	№ поз.	Э С К И З	Ф мм	Длина мм	Кол. шт	Выборка стали		
						Ф мм	Общая длина, м	Вес кг.
Отдельные позиции	1	—	14AIII B	12000	1	14AIII B	12.0	14.5
	2		16AIII B	12000	1	16AIII B	12.0	19.0
	3		18AIII B	12000	1	18AIII B	12.0	24.0
	4		20AIII B	12000	1	20AIII B	12.0	29.6
	5		22AIII B	12000	1	22AIII B	12.10	35.8
	6		14AIV	12000	1	14AIV	12.0	14.5
	7		16AIV	12000	1	16AIV	12.0	19.0
	8		18AIV	12000	1	18AIV	12.0	24.0
	9		20AIV	12000	1	20AIV	12.0	29.6
	10		22AIV	12000	1	22AIV	12.0	35.8
	11		14AIII B	11800	1	14AIII B	11.8	14.3
	12		16AIII B	11800	1	16AIII B	11.8	18.6
	13		18AIII B	11800	1	18AIII B	11.8	23.6
	14		20AIII B	11800	1	20AIII B	11.8	29.1
	15		22AIII B	11800	1	22AIII B	11.8	35.1
	16		14AIV	11800	1	14AIV	11.8	14.3
	17		16AIV	11800	1	16AIV	11.8	18.6
	18		18AIV	11800	1	18AIV	11.8	23.6
	19		20AIV	11800	1	20AIV	11.8	29.1
	20		22AIV	11800	1	22AIV	11.8	35.1
	21	470	6A I	530	1	6A I	0.5	0.11

ТК

Фермы пролетом 12 м.

Серия
1.463-4

1975

Спецификация отдельных позиций

Возвск
IIЛист
43